

Ghidul utilizatorului

Dell P1917S/P1917SWH/P2017H/P2217/
P2217Wh

Nr. model: P1917S/P1917SWH/P2017H/P2217/P2217Wh

Model de reglementare: P1917Sc/P1917Sf/P2017Hc/P2217c/
P2217t



Note, precauții și avertizări

 **NOTĂ:** O NOTĂ indică informații importante care vă ajută să utilizați mai bine computerul.

 **PRECAUȚIE:** O PRECAUȚIE indică o eventuală deteriorare a echipamentului sau pierdere a datelor dacă nu sunt respectate instrucțiunile.

 **AVERTIZARE:** O AVERTIZARE indică o eventuală deteriorare a bunurilor, vătămare corporală sau un eventual deces.

Informațiile din acest document pot fi modificate fără înștiințare.

© 2016 Dell Inc. Toate drepturile sunt rezervate.

Reproducerea acestor materiale, sub orice formă, fără aprobarea scrisă din partea Dell Inc. este strict interzisă.

Mărci comerciale utilizate în acest text: *Dell* și sigla *DELL* sunt mărci comerciale ale Dell Inc.; *Microsoft* și *Windows* sunt mărci comerciale sau mărci comerciale înregistrate ale Microsoft Corporation în Statele Unite și/sau alte țări; *Intel* este o marcă comercială înregistrată a Intel Corporation în S.U.A. și alte țări; iar *ATI* este o marcă comercială a Advanced Micro Devices, Inc. *ENERGY STAR* este o marcă comercială înregistrată a Agenției pentru protecția mediului din S.U.A. În calitate de partener *ENERGY STAR*, Dell Inc. a stabilit că acest produs respectă recomandările *ENERGY STAR* privind randamentul energetic.

Pot fi utilizate în acest document alte mărci și denumiri comerciale pentru a face referire la entități care își revendică mărcile și denumirile produselor proprii. Dell Inc. nu are nicio pretenție privind dreptul de proprietate asupra altor mărci și denumirilor comerciale, cu excepția celor proprii.

Cuprins

Despre monitor	5
Conținutul pachetului	5
Caracteristicile produsului.....	7
Identificarea pieselor și a comenzilor	8
Specificațiile monitorului	12
Interfață magistrală universală serială (USB)	25
Conectare Plug and play	28
Calitatea monitorului LCD și politica privind pixelii	28
Îndrumări privind întreținerea	28
Montarea monitorului	29
Prinderea suportului	29
Conectarea monitorului	31
Organizarea cablurilor.....	33
Demontarea suportul monitorului.....	34
Montarea pe perete (opțional).....	35
Funcționarea monitorului.....	36
Porniți monitorul	36
Utilizarea comenzilor de pe panoul frontal.....	36



Utilizarea meniului afișat pe ecran (OSD).....	38
Configurarea monitorului.....	54
Utilizarea înclinării, pivotării și prelungirii verticale	55
Depanarea.....	57
Test automat.....	57
Diagnosticare încorporată.....	60
Probleme comune	61
Probleme specifice produsului.....	63
Probleme specifica cu magistrală universală serială (USB).....	64
Anexă	65
Notificările FCC (numai pentru S.U.A.) și alte informații de reglementare.....	65
Contactarea companiei Dell.....	65

Despre monitor

Conținutul pachetului

Monitorul este livrat cu componentele prezentate mai jos. Verificați dacă ați primit toate componentele și [Contactarea companiei Dell](#) nu lipsește ceva.

 **NOTĂ:** Unele articole pot fi opționale și este posibil să nu fie livrate cu monitorul. Este posibil ca unele caracteristici sau suporturi media să nu fie disponibile în anumite țări.

	Monitor (P1917S/P1917SWh)
	Monitor (P2017H/P2217/ P2217Wh)
	Picior suport

	<p>Bază suport</p>
	<p>Cablu de alimentare (variază în funcție de țară)</p>
	<p>Cablu VGA</p>
	<p>Cablu DP</p>
	<p>Cablu USB 3.0 în sens ascendent (pentru mufele USB de pe monitor)</p>
	<ul style="list-style-type: none"> • Suport media pentru drivere și documentație • Ghid de configurare rapidă • Informații privind siguranța și reglementările

Caracteristicile produsului

Afișajul cu ecran plat **Dell P1917S/P1917SWH/P2017H/P2217/P2217Wh** are o matrice activă, tranzistor cu peliculă subțire (TFT), afișaj cu cristale lichide (LCD) și retroiluminare cu leduri. Caracteristicile monitorului includ:

- **P1917S/P1917SWH:** afișaj cu suprafață de vizualizare de 48,0 cm (19,0 inch) (măsurată pe diagonală). Rezoluție 1280 x 1024, în plus acceptă afișarea pe tot ecranul pentru rezoluțiile mai mici.
- **P2017H:** afișaj cu suprafață de vizualizare de 49,5 cm (19,5 inch) (măsurată pe diagonală). Rezoluție 1600 x 900, în plus acceptă afișarea pe tot ecranul pentru rezoluțiile mai mici.
- **P2217/P2217Wh:** afișaj cu suprafață de vizualizare de 55,9 cm (22,0 inch) (măsurată pe diagonală). Rezoluție 1680 x 1050, în plus acceptă afișarea pe tot ecranul pentru rezoluțiile mai mici.
- Conectare rapidă de tip plug and play, dacă este acceptată de sistemul dvs.
- Conectivitate VGA, HDMI și DisplayPort.
- Dotat cu o mufă USB în sens ascendent și două mufe USB2.0 / două mufe USB3.0 în sens descendent.
- Reglaje ale afișajului pe ecran (OSD) pentru a ușura configurarea și optimizarea ecranului.
- Suportul media al software-ului și documentației include un fișier informativ (INF), un fișier de potrivire a culorilor imaginii (ICM) și documentația produsului.
- Software-ul Dell Display Manager (pe CD-ul livrat cu monitorul).
- Fantă pentru cablul de securitate.
- Posibilitate de reglare a înclinării, pivotării, înălțimii și rotirii.
- Suport detașabil și găuri pentru montarea suportului Video Electronics Standards Association (VESA™) de 100 mm pentru soluții de montare flexibile.
- Consum de putere de 0,3 W în modul de repaus.
- Optimizați confortul ochilor cu un ecran fără scintilații și cu caracteristica ComfortView, care minimizează lumina albastră emisă.

Identificarea pieselor și a comenzilor

Vedere din față

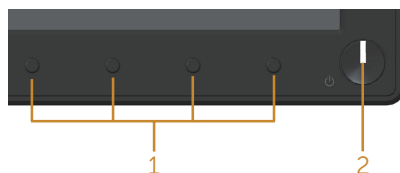

Comenzi pe panoul frontal

Etichetă	Descriere
1	Butoane funcționale (Pentru informații suplimentare, consultați Funcționarea monitorului)
2	Buton de pornire/oprire (cu indicator led)

 **NOTĂ:** Pentru afișajele cu ramă lucioasă, utilizatorul ar trebui să aleagă cu grijă așezarea afișajului, deoarece rama poate avea reflexii deranjante din cauza luminii ambientale și a suprafețelor strălucitoare.

Vedere din spate

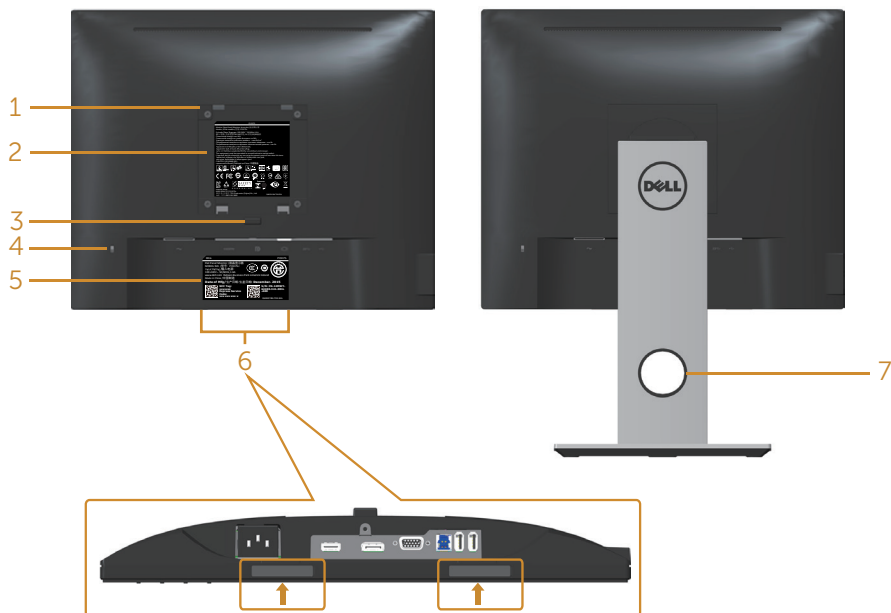

Vedere din spate fără suportul monitorului

Vedere din spate cu suportul monitorului

Etichetă	Descriere	Utilizare
1	Găuri de montare VESA (100 x 100 mm - în spatele capacului VESA atașat)	Monitor cu montare pe perete utilizând setul de montare pe perete compatibil cu VESA (100 x 100 mm).
2	Etichetă de reglementare	Prezintă aprobările legate de reglementare.
3	Buton de eliberare a suportului	Eliberează de la monitor.
4	Fantă pentru dispozitivul de blocare	Securizează monitorul cu dispozitivul de blocare (comercializat separat).
5	Etichetă cu codul de bare, numărul de serie și eticheta de service	Consultați această etichetă dacă trebuie să contactați Dell pentru asistență tehnică.
6	Fante pentru montarea dispozitivului Dell Soundbar	Atașează dispozitivul opțional Dell Soundbar. NOTĂ: Scoateți banda de plastic care acoperă fantele de montare înainte de a fixa dispozitivul Dell Soundbar.
7	Gaură pentru organizarea cablurilor	Se utilizează pentru a organiza cablurile trecându-le prin gaură.

Vedere laterală

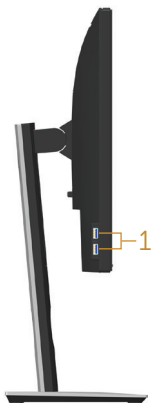

Etichetă	Descriere	Utilizare
1	Mufă USB în sens descendent	Conectați dispozitivul USB. NOTĂ: Pentru a utiliza această mufă, trebuie să conectați cablul USB (livrat împreună cu monitorul) la mufa USB în sens ascendent de pe monitor și la computer.

Vedere de jos

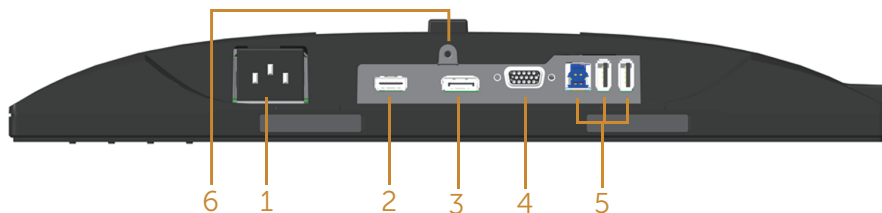

Vedere de jos fără suportul monitorului

Etichetă	Descriere	Utilizare
1	Mufă de alimentare	Conectați cablul de alimentare.
2	Mufă HDMI	Conectați computerul prin cablul HDMI (opțional).
3	Mufă DP	Conectați computerul la monitor utilizând un cablu DP.
4	Mufă VGA	Conectați computerul prin cablul VGA.
5	Conector USB (doi în sens descendent, unul în sens ascendent)	Conectați la computer cablul USB livrat cu monitorul. După conectarea cablului, puteți utiliza conectorii USB din lateral și de dedesubtul monitorului.
6	Piesă de blocare a suportului	Pentru a bloca suportul pe monitor utilizând șurubul M3 x 6 mm (șurubul nu este inclus).

Specificațiile monitorului

Model	P1917S/P1917SWH	P2017H
Tip de ecran	Matrice activă - LCD TFT	
Tip de panou	Tehnologie In-Plane Switching	
Imagine vizibilă		
Diagonală	480,00 mm (19,00 inchi)	494,11 mm (19,45 inchi)
Orizontală, suprafață activă	374,78 mm (14,76 inchi)	433,92 mm (17,08 inchi)
Verticală, suprafață activă	299,83 mm (11,80 inchi)	236,34 mm (9,30 inchi)
Suprafață	1123,70 cm ² (174,17 inchi ²)	1025,53 cm ² (158,96 inchi ²)
Distanța între centrele pixelilor	0,293 x 0,293 mm	0,271 x 0,263 mm
Pixeli per inch (PPI)	86	94
Unghi de vizualizare (vertical/orizontal)	178° (vertical) normal 178° (orizontal) normal	
Luminozitate	250 cd/m ² (normal)	
Raport contrast	1000: 1 (typical) 4 milioane: 1 (dinamic)	
Raport aspect	5:4	16:9
Peliculă de acoperire a ecranului	Atenuare a strălucirii cu duritate 3H	
Retroiluminare	Sistem de iluminare pe margini cu leduri albe	
Timp de răspuns	6 ms (de la gri la gri - mod rapid) 8 ms (normal - mod normal)	
Adâncime de culoare	16,7 milioane culori	
Suport culori	84% (CIE 1976), 72% (CIE 1931)	
Dispozitive încorporate	Hub USB 3.0 cu super-viteză (cu o mufă USB 3.0 în sens ascendent, două mufe USB 3.0 în sens descendent și două mufe USB 2.0 în sens descendent)	
Compatibilitate cu Dell Display Manager	Da	
Conectivitate	1 mufă DP (ver 1.2) 1 mufă HDMI (ver 1.4) 1 mufă VGA 1 mufă USB 3.0 - în sens ascendent 2 mufe USB 3.0 - lateral 2 mufe USB 2.0 - dedesubt	

Lățime ramă (de la marginea monitorului la suprafața activă)	16,9 mm (sus) 15,4 mm (stânga/dreapta) 17,6 mm (jos)	18,1 mm (sus) 13,8 mm (stânga/dreapta) 18,8 mm (jos)
Securitate	Fantă pentru dispozitivul de blocare (dispozitivul de blocare cu cablu se comercializează separat)	
Reglare	Suport cu înălțime reglabilă (130 mm) Înclinare (5°/21°) Pivotare (45°) Pivotare (90°)	

Model	P2217/P2217Wh
Tip de ecran	Matrice activă - LCD TFT
Tip de panou	Twisted Nematic
Imagine vizibilă	
Diagonală	558,68 mm (22,00 inchi)
Orizontală, suprafață activă	473,76 mm (18,65 inchi)
Verticală, suprafață activă	296,10 mm (11,66 inchi)
Suprafață	1.402,8 cm ² (217,43 inchi ²)
Distanța între centrele pixelilor	0,282 x 0,282 mm
Pixeli per inch (PPI)	90
Unghi de vizualizare (vertical/orizontal)	160° (vertical) normal 170° (orizontal) normal
Luminozitate	250 cd/m ² (normal)
Raport contrast	1000: 1 (typical) 4 milioane: 1 (dinamic)
Raport aspect	16:10
Peliculă de acoperire a ecranului	Atenuare a strălucirii cu duritate 3H
Retroiluminare	Sistem de iluminare pe margini cu leduri albe
Timp de răspuns	5 ms (de la negru la alb)
Adâncime de culoare	16,7 milioane culori
Suport culori	84% (CIE 1976), 72% (CIE 1931)
Dispozitive încorporate	Hub USB 3.0 cu super-viteză (cu o mufă USB 3.0 în sens ascendent, două mufe USB 3.0 în sens descendent și două mufe USB 2.0 în sens descendent)
Compatibilitate cu Dell Display Manager	Da
Conectivitate	1 mufă DP (ver 1.2) 1 mufă HDMI (ver 1.4) 1 mufă VGA 1 mufă USB 3.0 - în sens ascendent 2 mufe USB 3.0 - lateral 2 mufe USB 2.0 - dedesubt

Lățime ramă (de la marginea monitorului la suprafața activă)	16,8 mm (sus) 14,8 mm (stânga/dreapta) 17,5 mm (jos)
Securitate	Fantă pentru dispozitivul de blocare (dispozitivul de blocare cu cablu se comercializează separat)
Reglare	Suport cu înălțime reglabilă (130 mm) Înclinare (5°/21°) Învârtire (45°) Pivotare (90°)

Specificații rezoluție

Model	P1917S/P1917SWh	P2017H	P2217/P2217Wh
Domeniu de baleiaj orizontal	30 kHz - 81 kHz (automat)	30 kHz - 83 kHz (automat)	
Domeniu de baleiaj vertical	56 Hz - 76 Hz (automat)		
Rezoluție maximă prestabilită	1280 x 1024 la 60 Hz	1600 x 900 la 60 Hz	1680 x 1050 la 60 Hz

Moduri video acceptate

Model	P1917S/P1917SWh/P2017H/P2217/P2217Wh
Posibilități de afișare video (redare VGA, HDMI și DP)	480i, 480p, 576i, 576p, 720p, 1080i, 1080p

Moduri de afișare predefinite

P1917S/P1917SWH

Mod de afișare	Frecvență orizontală (kHz)	Frecvență verticală (Hz)	Sincronizator pixeli (MHz)	Polaritate sincronizare (orizontală/verticală)
VESA, 720 x 400	31,5	70,1	28,3	-/+
VESA, 640 x 480	31,5	60,0	25,2	-/-
VESA, 640 x 480	37,5	75,0	31,5	-/-
VESA, 800 x 600	37,9	60,3	40,0	+/+
VESA, 800 x 600	46,9	75,0	49,5	+/+
VESA, 1024 x 768	48,4	60,0	65,0	-/-
VESA, 1024 x 768	60,0	75,0	78,8	+/+
VESA, 1152 x 864	67,5	75,0	108,0	+/+
VESA, 1280 x 1024	64,0	60,0	108,0	+/+
VESA, 1280 x 1024	80,0	75,0	135,0	+/+

P2017H

Mod de afișare	Frecvență orizontală (kHz)	Frecvență verticală (Hz)	Sincronizator pixeli (MHz)	Polaritate sincronizare (orizontală/verticală)
VESA, 720 x 400	31,5	70,1	28,3	-/+
VESA, 640 x 480	31,5	60,0	25,2	-/-
VESA, 640 x 480	37,5	75,0	31,5	-/-
VESA, 800 x 600	37,9	60,3	40,0	+/+
VESA, 800 x 600	46,9	75,0	49,5	+/+
VESA, 1024 x 768	48,4	60,0	65,0	-/-
VESA, 1024 x 768	60,0	75,0	78,8	+/+
VESA, 1152 x 864	67,5	75,0	108,0	+/+
VESA, 1600 x 900	60,0	60,0	108,0	+/+

P2217/P2217Wh

Mod de afișare	Frecvență orizontală (kHz)	Frecvență verticală (Hz)	Sincronizator pixeli (MHz)	Polaritate sincronizare (orizontală/verticală)
VESA, 720 x 400	31,5	70,1	28,3	-/+
VESA, 640 x 480	31,5	60,0	25,2	-/-
VESA, 640 x 480	37,5	75,0	31,5	-/-
VESA, 800 x 600	37,9	60,3	40,0	+/+
VESA, 800 x 600	46,9	75,0	49,5	+/+
VESA, 1024 x 768	48,4	60,0	65,0	-/-
VESA, 1024 x 768	60,0	75,0	78,8	+/+
VESA, 1152 x 864	67,5	75,0	108,0	+/+
VESA, 1280 x 1024	64,0	60,0	108,0	+/+
VESA, 1280 x 1024	80,0	75,0	135,0	+/+
VESA, 1680 x 1050	65,29	60,0	146,25	-/+

Specificații electrice

Model	P1917S/P1917SWh/P2017H/P2217/P2217Wh
Semnale de intrare video	<ul style="list-style-type: none">• RGB analogic, 0,7 volți +/-5%, polaritate pozitivă la o impedanță de intrare de 75 ohmi• HDMI 1,4, 600 mV pentru fiecare linie diferențială, impedanță de intrare 100 ohmi per pereche diferențială• DisplayPort 1.2**, 600 mV pentru fiecare linie diferențială, impedanță de intrare 100 ohmi per pereche diferențială
Tensiune de intrare c.a./frecvență/curent	100 - 240 V c.a./50 sau 60 Hz \pm 3 Hz/ 1,5 A (normal)
Curent de impuls	<ul style="list-style-type: none">• 120 V: 30 A (max.) la 0°C (pornire la rece)• 240 V: 60 A (max.) la 0°C (pornire la rece)

Caracteristici fizice

Model	P1917S/P1917SWH	P2017H	P2217/P2217WH
Tip de cablu de semnal	<ul style="list-style-type: none"> • Digital: detașabil, HDMI, 19 pini. • Digital: detașabil, DP, 20 pini. • Analog: detașabil, D-Sub, cu 15 pini. • Magistrală serială universală: USB, 9 pini. 		
Dimensiuni (cu suport)			
Greutate (extins)	499,3 mm (19,66 inchi)	468,8 mm (18,46 inchi)	497,4 mm (19,58 inchi)
Înălțime (comprimat)	369,3 mm (14,54 inchi)	338,8 mm (13,34 inchi)	367,4 mm (14,46 inchi)
Lățime	405,6 mm (15,97 inchi)	461,5 mm (18,17 inchi)	503,4 mm (19,82 inchi)
Adâncime	180,0 mm (7,09 inchi)	180,0 mm (7,09 inchi)	180,0 mm (7,09 inchi)
Dimensiuni (fără suport)			
Înălțime	334,3 mm (13,16 inchi)	273,2 mm (10,76 inchi)	330,4 mm (13,01 inchi)
Lățime	405,6 mm (15,97 inchi)	461,5 mm (18,17 inchi)	503,4 mm (19,82 inchi)
Adâncime	50,3 mm (1,98 inchi)	50,1 mm (1,97 inchi)	50,3 mm (1,98 inchi)
Dimensiuni suport			
Greutate (extins)	400,8 mm (15,78 inchi)	400,8 mm (15,78 inchi)	400,8 mm (15,78 inchi)
Înălțime (comprimat)	354,4 mm (13,95 inchi)	354,4 mm (13,95 inchi)	354,4 mm (13,95 inchi)
Lățime	242,6 mm (9,55 inchi)	242,6 mm (9,55 inchi)	242,6 mm (9,55 inchi)
Adâncime	180,0 mm (7,09 inchi)	180,0 mm (7,09 inchi)	180,0 mm (7,09 inchi)
Greutate			
Greutate cu ambalaj	6,61 kg (14,57 inchi)	6,13 kg (13,51 inchi)	7,03 kg (15,49 inchi)
Greutate cu ansamblul suportului și cabluri	5,13 kg (11,31 inchi)	4,73 kg (10,42 inchi)	5,33 kg (11,75 inchi)
Greutate fără ansamblul suportului (fără cabluri)	2,60 kg (5,73 inchi)	2,40 kg (5,29 inchi)	3,00 kg (6,61 inchi)

Greutatea ansamblului suportului	2,10 kg (4,63 inchi)	2,10 kg (4,63 inchi)	2,10 kg (4,63 inchi)
Luciu ramă frontală	2 - 4	2 - 4	2 - 4

Caracteristici de mediu

Model	P1917S/ P1917SWH	P2017H	P2217/P2217Wh
Standarde de compatibilitate			
Caracteristica de economisire a energiei pentru monitoarele certificate Energy Star Caracteristica EPEAT Gold înregistrată în registrul EPEAT din SUA diferă în funcție de țară. Consultați www.epeat.net pentru a afla care este statutul înregistrării în funcție de țară.			
Afișaj certificat TCO			
Monitor fără BFR/PVC (se exclud cablurile externe)			
Energy Gauge prezintă nivelul de energie consumat de monitor în timp real			
Temperatură			
În stare de funcționare	între 0°C și 40°C (între 32°F și 104°F)		
Oprit	<ul style="list-style-type: none"> • Depozitare: între -20°C și 60°C (între -4°F și 140°F) • Transport: între -20°C și 60°C (între -4°F și 140°F) 		
Umiditate			
În stare de funcționare	între 20 și 80% (fără condensare)		
Oprit	<ul style="list-style-type: none"> • Depozitare: între 10 și 90% (fără condensare) • Transport: între 10 și 90% (fără condensare) 		
Altitudine			
În stare de funcționare (maximă)	5.000 m (16.400 ft)		
Oprit (maximă)	12.192 m (40.000 ft)		
Disipare termică	• 129,7 BTU/h (maxim)	• 133,1 BTU/h (maxim)	• 136,6 BTU/h (maxim)
	• 47,8 BTU/h (normal)	• 44,4 BTU/h (normal)	• 51,2 BTU/h (normal)

Moduri de gestionare a alimentării

If you have VESA's DPM™ compliance display card or software installed in your PC, the monitor can automatically reduce its power consumption when not in use. Acesta este modul de economisire a energiei*. În cazul în care computerul detectează semnal de intrare de la tastatură, mouse sau alt dispozitiv, monitorul își reia automat funcționarea. Tabelul următor prezintă consumul de energie și semnalarea acestei caracteristici de economisire automată a energiei.

* Consumul de energie zero în cazul în care monitorul este oprit se poate obține numai deconectând cablul de alimentare de la monitor.

P1917S/P1917SWH

Moduri VESA	Sincronizare orizontală	Sincronizare verticală	Video	Indicator de putere	Consum de energie
Funcționare normală	Activ	Activ	Activ	Alb	38 W (maxim)** 14 W (normal, fără sarcină USB)
Mod activ oprit	Inactiv	Inactiv	Gol	Alb (Luminos)	Sub 0,3 W
Deconectare	-	-	-	Oprit	Sub 0,3 W

Energy Star	Consum de energie
P_{on}	13,0 W
E_{TEC}	44,3 kWh

P2017H

Moduri VESA	Sincronizare orizontală	Sincronizare verticală	Video	Indicator de putere	Consum de energie
Funcționare normală	Activ	Activ	Activ	Alb	39 W (maxim)** 13 W (normal, fără sarcină USB)
Mod activ oprit	Inactiv	Inactiv	Gol	Alb (Luminos)	Sub 0,3 W
Deconectare	-	-	-	Oprit	Sub 0,3 W

Energy Star	Consum de energie
P_{on}	12,0 W
E_{TEC}	42,3 kWh

P2217/P2217Wh

Moduri VESA	Sincronizare orizontală	Sincronizare verticală	Video	Indicator de putere	Consum de energie
Funcționare normală	Activ	Activ	Activ	Alb	45 W (maxim)** 18 W (normal, fără sarcină USB)
Mod activ oprit	Inactiv	Inactiv	Gol	Alb (Luminos)	Sub 0,3 W
Deconectare	-	-	-	Oprit	Sub 0,3 W

Energy Star	Consum de energie
-------------	-------------------

P _{on}	15,2 W
E _{TEC}	48,5 kWh

** Consum maxim de putere cu luminanță maximă.

Acest document are doar scop informativ și reflectă randamentul în condiții de laborator. Este posibil ca produsul să se comporte diferit, în funcție de software-ul, componentele și perifericele pe care le-ați comandat și nu există obligația de a actualiza aceste informații. În consecință, clientul nu se va baza pe aceste informații pentru a decide asupra toleranțelor electrice sau de alt fel. Nu se acordă niciun fel de garanție, exprimată sau implicită, privind acuratețea sau exhaustivitatea.

OSD funcționează numai în modul de funcționare normal. Dacă apăsați pe orice buton în modul activ oprit, se va afișa mesajul următor:

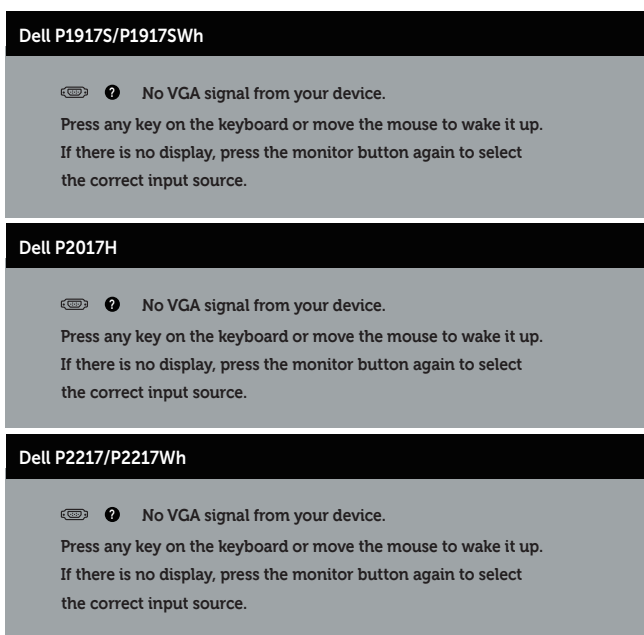

Activați computerul și monitorul pentru a avea acces la OSD.



NOTĂ: Acest monitor este conform cu **ENERGY STAR**.



NOTĂ:

P_{on}: Consum de energie în modul pornit conform definiției din standardul Energy Star versiunea 7.0.

E_{TEC}: Consum total de energie în kWh conform definiției din standardul Energy Star versiunea 7.0

Atribuirea pinilor

Conector VGA

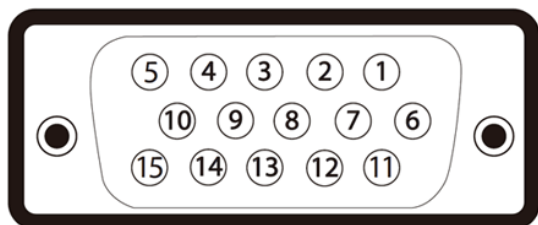

Număr de pini	15 pini ai cablului de semnal conectat
1	Video-Roșu
2	Video-Verde
3	Video-Albastru
4	GND
5	Test automat
6	GND-R
7	GND-V
8	GND-A
9	Computer 5/3,3 V
10	Sincronizare GND
11	GND
12	Date DDC
13	Sincronizare orizontală
14	Sincronizare verticală
15	Sincronizator DDC

Conector HDMI

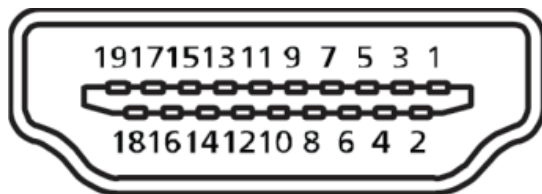

Număr de pini	19 pini ai cablului de semnal conectat
1	T.M.D.S. Date 2+
2	T.M.D.S. Protecție date 2
3	T.M.D.S. Date 2-
4	T.M.D.S. Date 1+
5	T.M.D.S. Protecție date 1
6	T.M.D.S. Date 1-
7	T.M.D.S. Date 0+
8	T.M.D.S. Protecție date 0
9	T.M.D.S. Date 0-
10	T.M.D.S. Sincronizator +
11	T.M.D.S. Protecție sincronizator
12	T.M.D.S. Sincronizator -
13	CEC
14	Rezervat (N.C. pe dispozitiv)
15	SCL
16	SDA
17	Masă DDC/CEC
18	Alimentare + 5 V
19	Detectare cuplare rapidă

Conector DisplayPort

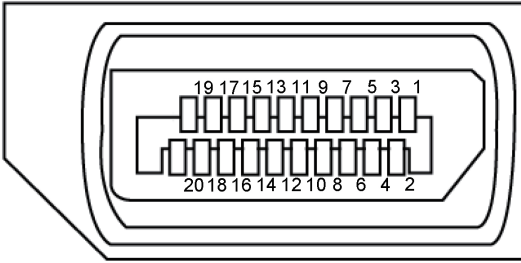

Număr de pini	20 pini ai cablului de semnal conectat
1	ML3 (n)
2	GND
3	ML3 (p)
4	ML2 (n)
5	GND
6	ML2 (p)
7	ML1 (n)
8	GND
9	ML1 (p)
10	ML0 (n)
11	GND
12	ML0 (p)
13	GND
14	GND
15	AUX (p)
16	GND
17	AUX (n)
18	Detectare cuplare rapidă
19	Re-PWR
20	+3,3 V DP_PWR

Interfață magistrală universală serială (USB)

Această secțiune vă oferă informații despre mufele USB disponibile pe monitor.

 **NOTĂ:** Acest monitor este compatibil cu tehnologia de viteză superioară USB 3.0 și de viteză ridicată USB 2.0.

Viteză de transfer	Frecvență date	Consum de energie*
Viteză superioară	5 Gbps	4,5 W (max., fiecare mufă)
Viteză ridicată	480 Mbps	4,5 W (max., fiecare mufă)
Viteză normală	12 Mbps	4,5 W (max., fiecare mufă)

Viteză de transfer	Frecvență date	Consum de energie*
Viteză ridicată	480 Mbps	2,5 W (max., fiecare mufă)
Viteză normală	12 Mbps	2,5 W (max., fiecare mufă)
Viteză redusă	1,5 Mbps	2,5 W (max., fiecare mufă)

Conector USB 3.0 în sens ascendent

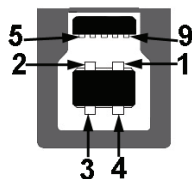

Număr de pini	9 pini ai conectorului
1	VCC
2	D-
3	D+
4	GND
5	SSTX-
6	SSTX+
7	GND
8	SSRX-
9	SSRX+

Conector USB 3.0 în sens descendent



Număr de pini	9 pini ai conectorului
1	VCC
2	D-
3	D+
4	GND
5	SSRX-
6	SSRX+
7	GND
8	SSTX-
9	SSTX+

Conector USB 2.0 în sens descendent

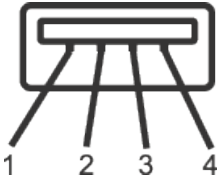

Număr de pini	4 pini ai conectorului
1	VCC
2	DMD
3	DPD
4	GND

Mufe USB

- O mufă USB 3.0 în sens ascendent - dedesubt
- Două mufe USB 2.0 în sens descendent - dedesubt
- Două mufe USB 3.0 în sens descendent - lateral



NOTĂ: Caracteristica USB 2.0 necesită un computer compatibil cu USB 2.0.



NOTĂ: Interfața USB a monitorului funcționează numai dacă monitorul este pornit sau în modul de economisire a energiei. Dacă opriți monitorul și îl reporniți, reluarea funcționării normale a perifericelor atașate poate dura câteva secunde.

Conectare Plug and play

Puteți instala monitorul în orice sistem compatibil cu Plug and Play. Monitorul îi furnizează automat sistemului computerului datele de identificare ale afișajului extins (EDID) utilizând protocoalele de tip canal de date ale afișajului (DDC) astfel încât sistemul să se poate configura singur și să optimizeze setările monitorului. Majoritatea instalărilor de monitoare se face automat; selectați alte setări, dacă doriți. Pentru informații suplimentare despre schimbarea setărilor monitorului, consultați [Funcționarea monitorului](#).

Calitatea monitorului LCD și politica privind pixelii

În timpul procesului de fabricație a monitoarelor LCD, nu este ceva neobișnuit ca unul sau mai mulți pixeli să rămână într-o stare neschimbată, dar aceștia sunt greu de deosebit și nu împiedică calitatea afișajului sau capacitatea de utilizare. Pentru informații suplimentare despre calitatea monitoarelor Dell și politica pixelilor, consultați site-ul Dell Support la adresa: www.dell.com/support/monitors.

Îndrumări privind întreținerea

Curățarea monitorului

 **AVERTIZARE:** Înainte de a curăța monitorul, scoateți din priză cablul de alimentare al monitorului.



 **PRECAUȚIE:** Citiți și urmați [instrucțiunile privind siguranța înainte de a curăța monitorul](#).

Pentru eficiență, urmați instrucțiunile din lista de mai jos la despachetarea, curățarea sau manevrarea monitorului:

- Pentru a curăța ecranul antistatic, umeziți puțin o lavetă curată și moale. Dacă este posibil, utilizați un șervețel special de curățate a ecranului sau o soluție adecvată pentru pelicula antistatică. Nu utilizați benzen, diluant, amoniac, substanțe de curățare abrazive sau aer comprimat.
- Folosiți o lavetă umezită cu apă caldă pentru a curăța monitorul. Evitați folosirea detergenților de orice fel, deoarece unii detergenți lasă în urmă o peliculă albicioasă pe monitor.
- Dacă observați praf alb atunci când despachetați monitorul, ștergeți-l cu o lavetă.
- Manevrați monitorul cu grijă, deoarece pe un monitor de culoare închisă, dacă se zgârie, rămân urme albe care se văd mai bine decât pe un monitor de culoare mai deschisă.
- Pentru a menține la cel mai înalt nivel calitatea imaginii monitorului, utilizați un economizor de ecran cu schimbare dinamică și opriți monitorul dacă nu îl utilizați.

Montarea monitorului

Prinderea suportului

-  **NOTĂ:** Monitorul este livrat din fabrică fără a avea suportul montat.
-  **NOTĂ:** Valabil pentru un monitor cu suport. Dacă achiziționați un alt suport, consultați instrucțiunile din ghidul de montare al suportului respectiv.

Pentru a fixa suportul monitorului.

1. Respectați instrucțiunile de pe clapele de carton pentru a scoate suportul din tamponul de sus care îl fixează.
2. Introduceți complet corpurile bazei suportului în fanta suportului.
3. Ridicați urechea șurubului și rotiți șurubul în sensul acelor de ceasornic.
4. După strângerea completă a șurubului, pliați urechea șurubului la nivel, în adâncitură.

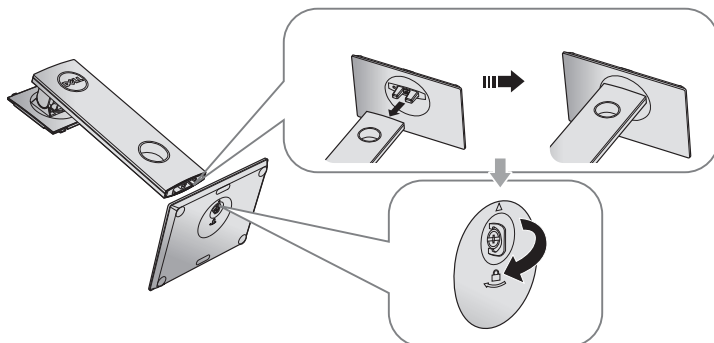

5. Ridicați capacul, ca în figură, pentru a expune suprafața VESA pentru ansamblul suportului.

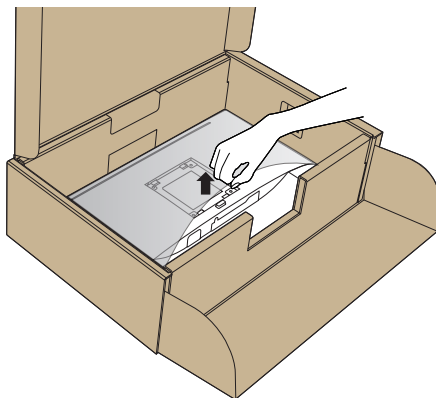

6. Prindeți ansamblul suportului de monitor.
- Potriveți cele două lamele din partea de sus a suportului în canelurile de pe spatele monitorului.
 - Apăsați suportul în jos până când se fixează la locul său.

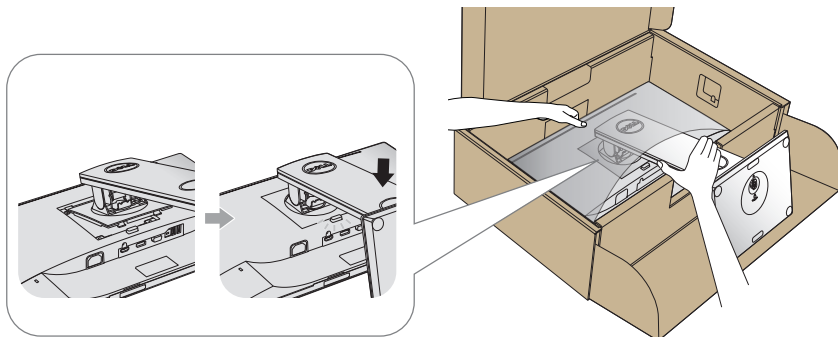

7. Așezați monitorul în poziție verticală.

 **NOTĂ:** Ridicați cu atenție monitorul, având grijă să nu cadă sau să alunece.

Conectarea monitorului

⚠️ AVERTIZARE: Înainte de a efectua orice procedură din această secțiune, respectați [instrucțiunile privind siguranța](#).

📎 NOTĂ: Nu conectați toate cablurile simultan la computer. Vă recomandăm să treceți cablurile prin gaura de organizare a cablurilor înainte de a le conecta la monitor.

Pentru a conecta monitorul la computer:

1. Opiți computerul și deconectați cablul de alimentare.
2. Conectați cablul VGA, HDMI sau DP de la monitor la computer.

Conectarea cablului VGA

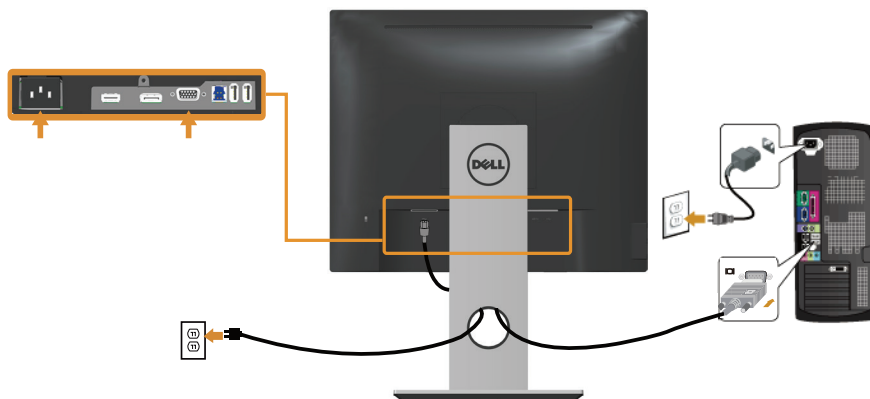

Conectarea cablului HDMI (opțional)

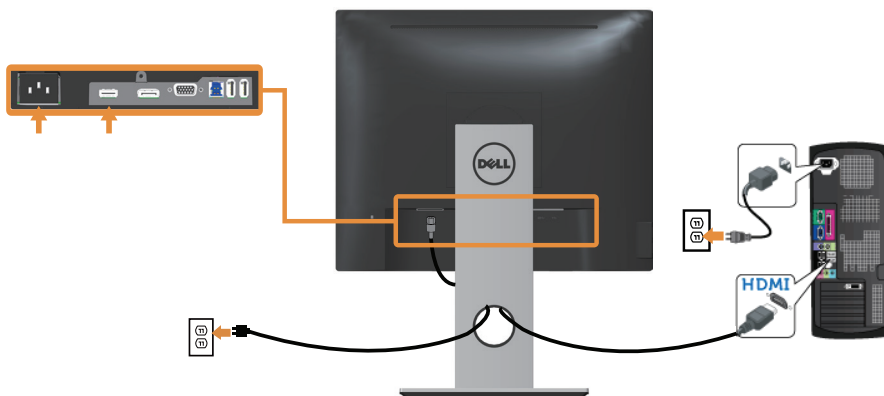

Conectarea cablului DP

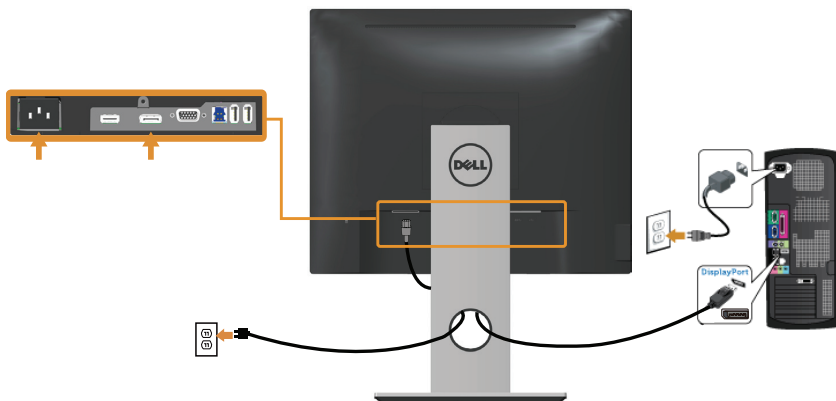

Conectarea cablului USB 3.0

După ce ați terminat conectarea cablului DP/HDMI, urmați procedurile de mai jos pentru a conecta cablul USB 3.0 la computer și pentru a termina montarea monitorului:

1. Conectați mufa USB 3.0 în sens ascendent (cablul este furnizat) la o mufă USB 3.0 a computerului. (Consultați [Vedere de jos](#) pentru detalii.)
2. Conectați perifericele USB 3.0 la mufele USB 3.0 în sens descendent ale monitorului.
3. Conectați cablurile de alimentare ale computerului și monitorului la o priză din apropiere.
4. Porniți monitorul și computerul.
Dacă monitorul afișează o imagine, instalarea s-a terminat. Dacă nu afișează o imagine, consultați [Probleme specifica cu magistrală universală serială \(USB\)](#).
5. Utilizați orificiul de pe suportul monitorului pentru a organiza cablurile.

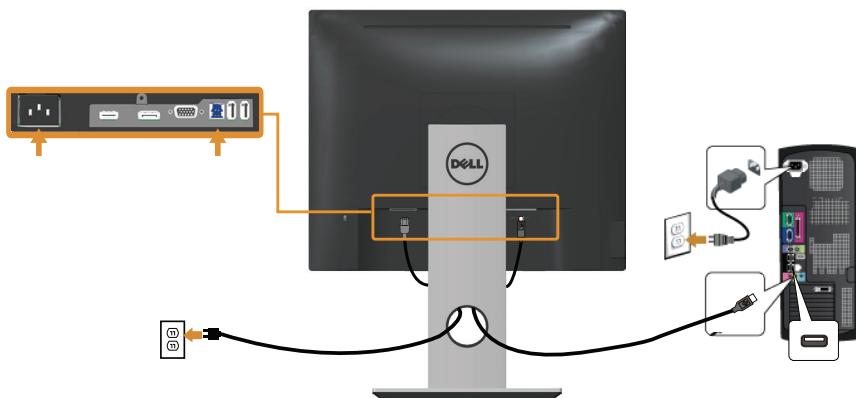



Organizarea cablurilor

Utilizați gaura de organizare a cablurilor conectate la monitor.



Demontarea suportul monitorului

-  **NOTĂ:** Pentru a preveni zgârierea ecranului LCD la scoaterea suportului, asigurați-vă că monitorul este așezat pe o suprafață moale și curată.
-  **NOTĂ:** Valabil pentru un monitor cu suport. Dacă achiziționați un alt suport, consultați instrucțiunile din ghidul de montare al suportului respectiv.

Pentru a demonta suportul:

1. Așezați monitorul pe o lavetă moale sau pe o pernă.
2. Țineți apăsat butonul de eliberare a suportului.
3. Ridicați suportul din monitor.

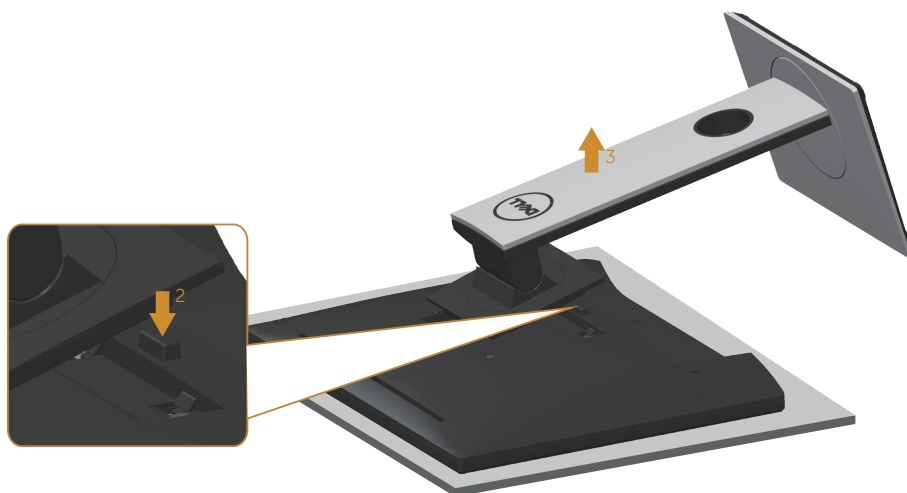

Montarea pe perete (opțional)

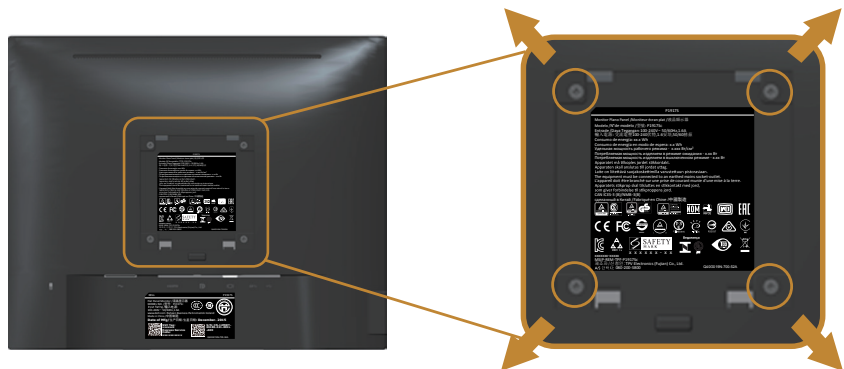

(Dimensiune șurub: M4 x 10 mm).

Consultați instrucțiunile livrate cu setul de montare la perete compatibil cu VESA.

1. Așezați panoul monitorului pe o lavetă moale sau pe o pernă pe o masă plată și stabilă.
2. Scoateți suportul.
3. Utilizați o șurubelniță pentru a scoate cele patru șuruburi care fixează capacul de plastic.
4. Fixați suportul de montare de la setul de montare pe perete la monitor.
5. Montați monitorul pe perete respectând instrucțiunile setului de montare pe perete.



NOTĂ: A se utiliza numai cu suportul de perete CSA sau GS din lista UL cu greutatea minimă/sarcină de 12,00 kg.

Funcționarea monitorului

Porniți monitorul

Apăsați pe butonul  pentru a porni monitorul.





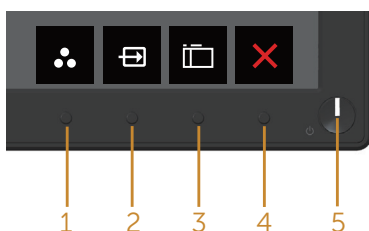

Utilizarea comenzilor de pe panoul frontal

Utilizați butoanele de comandă de pe partea din față a monitorului pentru a regla imaginea afișată.



Tabelul următor descrie butoanele de pe panoul frontal:

Buton pe panoul frontal	Descriere
1  Tastă de comandă rapidă/ Moduri prestabilite	Utilizați acest buton pentru a alege dintr-o listă de moduri prestabilite.
2  Tastă de comandă rapidă/ Sursă de intrare	Utilizați meniul surselor de intrare pentru a selecta între diferite semnale video care se pot conecta la monitor.
3  Menu (Meniu)	Utilizați butonul meniului pentru a lansa afișajul pe ecran (OSD) și pentru a selecta meniul OSD. Consultați Accesarea meniului OSD .
4  Exit (Ieșire)	Utilizați acest buton pentru a reveni la meniul principal sau pentru a ieși din meniul principal OSD.

5



Buton de pornire/oprire (cu indicator led)

Utilizați butonul de alimentare pentru a porni și opri monitorul.

Lumina albă constantă indică faptul că monitorul este pornit. Lumina albă intermitentă indică faptul că se află în modul de economisire a energiei.

Comenzile OSD

Utilizați butoanele de comandă de pe partea din față a monitorului pentru a regla setările imaginii.

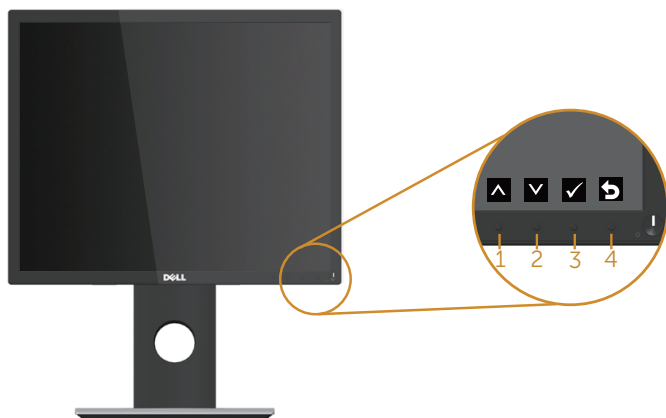

	Buton pe panoul frontal	Descriere
1	 Sus	Utilizați butonul în sus pentru a crește valorile sau pentru a merge în sus în meniu.
2	 Jos	Utilizați butonul în jos pentru a descreește valorile sau pentru a merge în jos în meniu.
3	 OK	Utilizați butonul OK pentru a confirma selecția în meniu.
4	 Înapoi	Utilizați butonul pentru înapoi pentru a reveni la meniul anterior.

Utilizarea meniului afișat pe ecran (OSD)









Accesarea meniului OSD

 **NOTĂ:** Orice modificare se salvează în mod automat atunci când treceți la alt meniu, ieșiți din meniul OSD sau așteptați ca meniul OSD să se închidă automat.

1. Apăsați pe butonul  pentru a afișa meniul principal OSD.

Meniul principal pentru intrarea analogică (VGA)

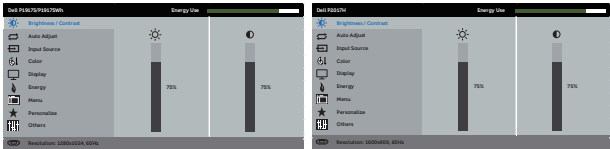

2. Apăsați pe butoanele  și  pentru a vă deplasa între opțiunile setărilor. Când treceți de la o pictogramă la alta, opțiunea este evidențiată.
3. Apăsați o dată pe butonul  pentru a activa opțiunea evidențiată.
4. Apăsați pe butonul  și  pentru a selecta parametrul dorit.
5. Apăsați pe  și apoi utilizați butoanele  și , în funcție de indicatoarele din meniu, pentru a efectua modificările.
6. Selectați butonul  pentru a reveni la meniul principal.

Pictogramă	Meniuri și submeniuri	Descriere
	<p>Brightness/ Contrast (Luminozitate/ Contrast)</p>	<p>Utilizați acest meniu pentru a activa reglarea brightness/contrast (luminozității/contrastului).</p> 
	<p>Brightness (Luminozitate)</p>	<p>Luminozitatea reglează strălucirea retroiluminării.</p> <p>Apăsați pe butonul ▲ pentru a mări luminozitatea și apăsați pe butonul ▼ pentru a o reduce (min. 0/max. 100).</p> <p>NOTĂ: Reglarea manuală a luminozității este dezactivată atunci când este activat contrastul dinamic.</p>
	<p>Contrast</p>	<p>Reglați mai întâi luminozitatea, apoi reglați contrastul numai dacă este necesar un reglaj suplimentar.</p> <p>Apăsați pe butonul ▲ pentru a mări contrastul și apăsați pe butonul ▼ pentru a-l reduce (min. 0/max. 100).</p> <p>Funcția contrastului reglează diferența dintre întunecimea și luminozitatea ecranului monitorului.</p>



Auto Adjust (Reglare automată)

Utilizați această tastă pentru a activa configurarea automată și regla meniul.



Dialogul următor apare pe un ecran negru deoarece monitorul se reglează singur în funcție de intrarea curentă:

Auto Adjustment in Progress...

Reglarea automată permite monitorului să se regleze automat în funcție de semnalul video intrat. După utilizarea reglării automate, puteți regla monitorul utilizând comenzile sincronizatorului pixelilor (brut) și fazei (fin) sub setările afișajului.

NOTĂ: Reglarea automată nu are loc dacă apăsați pe buton în timp ce nu există semnale de intrare video active sau cabluri atașate.

Această opțiune este valabilă numai atunci când utilizați conectorul analog (VGA).



Input Source (Sursă de intrare)

Utilizați meniul surselor de intrare pentru a selecta între diferite semnale video care se pot conecta la monitor.



VGA

Selectați intrarea VGA dacă utilizați conectorul (VGA). Apăsați pe pentru a selecta sursa de intrare VGA.

DP

Selectați intrarea DP atunci când utilizați conectorul DP. Apăsați pe pentru a selecta sursa de intrare DP.

HDMI

Selectați intrarea HDMI atunci când utilizați conectorul HDMI. Apăsați pe pentru a selecta sursa de intrare HDMI.

Auto Select (Selectare automată)

Alegeți selectarea automată pentru a căuta semnalele de intrare disponibile.

Reset Input Source (Resetare sursă de intrare)

Selectați această opțiune pentru a restaura sursa de intrare principală.



Color (Culoare)



Utilizați opțiunea pentru a regla modul de setare a culorilor.



Preset Modes (Moduri prestabilite)

Atunci când selectați modurile prestabilite, puteți alege din listă opțiunile standard, comfortview, multimedia, film, joc, cald, rece, sau culoare particularizată.

- Standard: Încarcă setările de culoare implicite ale monitorului. Acesta este modul prestabilit implicit.
- ComfortView: Scade nivelul luminii albastre emise de ecran pentru ca vizionarea să fie mai comodă pentru ochi.
- Multimedia: Încarcă setările de culoare ideale pentru aplicațiile multimedia.
- Movie (Film): Încarcă setările de culoare ideale pentru filme.
- Game (Joc): Încarcă setările de culoare ideale pentru majoritatea jocurilor.
- Warm (Cald): Crește temperatura de culoare. Ecranul pare mai cald cu o nuanță roșiatică/gălbuie.
- Cool (Rece): Descrește temperatura de culoare. Ecranul apare mai rece cu o nuanță albastruie.
- Custom Color (Culoare particularizată): Vă permite să reglați manual setările de culoare.

Apăsați pe butoanele  și  pentru a regla valorile celor trei culori (R, G, B) și pentru a crea modul propriu al culorilor prestabilite.

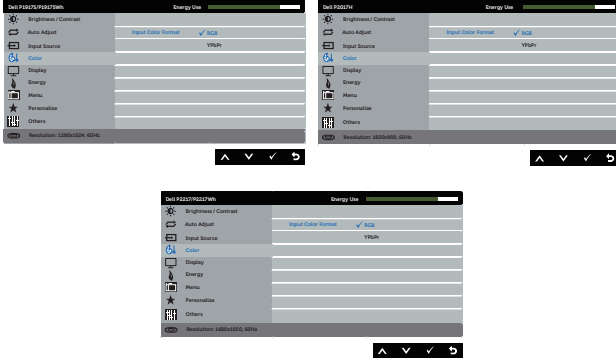

<p>Input Color Format (Intrare format culoare)</p>	<p>Vă permite să setați modul de intrare video:</p> <ul style="list-style-type: none"> • RGB: Selectați această opțiune dacă monitorul este conectat la un computer sau player DVD prin cablul HDMI. • YPbPr: Selectați această opțiune dacă playerul DVD acceptă numai ieșirea YPbPr. 
<p>Hue (Nuanță)</p>	<p>Această caracteristică comută culoarea imaginii video la verde sau mov. Se utilizează pentru a regla culoarea dorită a tonalității pielii. Utilizați ▲ sau ▼ pentru a regla nuanța de la 0 la 100.</p> <p>Apăsăți pe ▲ pentru a crește degradarea verde a imaginii video.</p> <p>Apăsăți pe ▼ pentru a crește degradarea mov a imaginii video.</p> <p>NOTĂ: Reglarea nuanței este disponibilă numai atunci când selectați modul prestabilit Film sau Joc.</p>
<p>Saturation (Saturație)</p>	<p>Această caracteristică poate regla saturația culorilor imaginii video. Utilizați ▲ sau ▼ pentru a regla saturația de la 0 la 100.</p> <p>Apăsăți pe ▲ pentru a crește aspectul monocrom al imaginii video.</p> <p>Apăsăți pe ▼ pentru a crește aspectul color al imaginii video.</p> <p>NOTĂ: Reglarea saturației este disponibilă numai atunci când selectați modul prestabilit Film sau Joc.</p>
<p>Reset Color (Resetare culoare)</p>	<p>Permite revenirea setărilor de culoare ale monitorului la valorile din fabrică.</p>



Display (Afișaj)

Utilizați opțiunea afișaj pentru a regla imaginea.

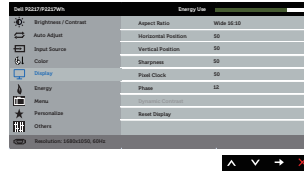



Aspect Ratio (Raport aspect)



Reglează raportul imaginii la lat 16:9, 4:3 sau 5:4 (pentru P2017H).

Reglează raportul imaginii la lat 16:10, 4:3 sau 5:4 (pentru P2217/P2217Wh).



Horizontal Position (Pozitie orizontală)

Utilizați butoanele  sau  pentru a regla imaginea spre stânga sau spre dreapta. Minimum este 0 (-). Maximum este 100 (+).



Vertical Position (Pozitie verticală)

Utilizați butoanele  sau  pentru a regla imaginea în sus sau în jos. Minimum este 0 (-). Maximum este 100 (+).

Sharpness (Claritate)

Această imagine poate face ca imaginea să fie mai clară sau mai estompată. Utilizați  sau  pentru a regla claritatea de la 0 la 100.

Pixel Clock (Sincronizator pixeli)

Reglarea fazei și a sincronizatorului de pixeli vă permite să reglați preferințele dvs. privind monitorul. Utilizați butoanele  sau  pentru a regla la cea mai bună calitate a imaginii. Minimum este 0 (-). Maximum este 100 (+).

Phase (Fază)

Dacă nu obțineți rezultate satisfăcătoare prin reglarea fazei, utilizați reglarea sincronizatorului de pixeli (brut), apoi utilizați din nou faza (fin). Minimum este 0 (-). Maximum este 100 (+).

Dynamic Contrast (Contrast dinamic)

Vă permite să creșteți nivelul contrastului pentru a obține o imagine mai clară și cu o calitate mai bună a detaliilor.

Apăsați pe butonul  pentru a selecta activarea sau dezactivarea contrastului dinamic.

NOTĂ: Cu contrastul dinamic se obține contrast mai mare dacă selectați modul prestabilibil joc sau film.

Response Time (Timp de răspuns)

Utilizatorul poate selecta între rapid și normal. (numai pentru P1917S/P1917SWH și P2017H)

Reset Display (Resetare afișaj)

Selectați această opțiune pentru a restaura setările implicite ale afișajului.



Energy (Energie)

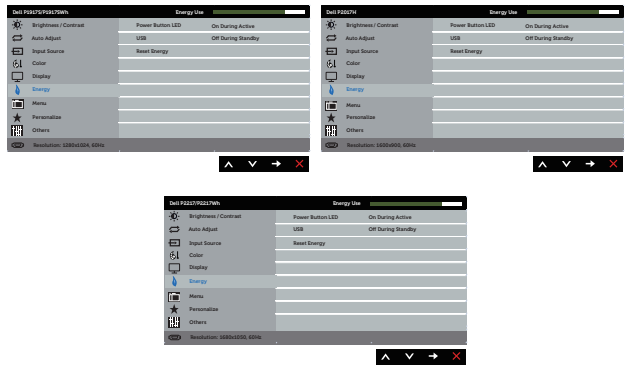

Power Button LED (Led buton de alimentare)

Vă permite să setați activați ledul de alimentare în starea activă sau să îl dezactivați în timpul trecerii de la starea activă la cea de economisire a energiei.

USB

Vă permite să activați sau să dezactivați funcția USB cât timp monitorul este în stare de veghe.

NOTĂ: Activarea sau dezactivarea funcției USB în starea de veghe este disponibilă numai dacă este deconectat cablul USB în sens ascendent. Această opțiune va fi inactivă dacă este conectat cablul USB în sens ascendent.

Reset Energy (Resetare energie)

Selectați această opțiune pentru a restaura setările implicite ale energiei.



Menu (Meniu)

Selecțiați această opțiune pentru a regla setările OSD, cum ar fi, limbile OSD, durata de afișare a meniului pe ecran etc.



Language (Limbă)

Opțiunile limbii setează meniul OSD la una dintre cele opt limbi (engleză, spaniolă, franceză, germană, portugheză braziliană, rusă, chineză simplificată sau japoneză).

Rotation (Rotire)

Rotește meniul OSD cu 90 de grade în sens contrar acelor de ceasornic.

Transparency (Transparență)

Selecțiați această opțiune pentru a modifica transparența meniului apăsând pe butoanele ▲ și ▼ de la 0 la 100.

Timer (Temporizator)

Durata de afișare a meniului OSD: setează durata pentru care meniul OSD rămâne activ după ultima apăsare a unui buton.

Utilizați ▲ sau ▼ pentru a regla glisorul în intervale de 0 secundă, de la 5 la 60 de secunde.

Lock (Blocare)

Controlează accesul utilizatorului la reglaje. Dacă selecțiați blocarea, utilizatorul nu mai poate face reglaje. Toate butoanele sunt blocate.

NOTĂ: Dacă meniul OSD este blocat, apăsând pe tasta meniului ajungeți direct la meniul setărilor OSD, cu opțiunea „Blocare OSD” preselectată la intrare. Țineți apăsată tasta ⏸ timp de 6 secunde pentru deblocare și pentru a permite accesul utilizatorului la toate setările valabile.

Reset Menu (Resetare meniu)

Resetați toate setările meniului OSD la valorile prestabilite din fabrică.



Personalize (Personalizare)

Utilizatorii pot alege o caracteristică dintre tastă comandă rapidă 1, tastă comandă rapidă 2, resetare personalizare, moduri prestabilite sau sursă de intrare pe care o poate seta ca tastă de comandă rapidă.

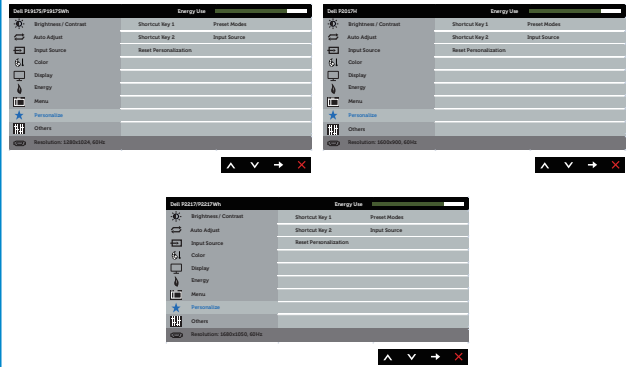

Shortcut Key 1 (Tastă comandă rapidă 1)

Utilizatorul poate selecta una dintre opțiunile următoare: moduri prestabilite, luminozitate/contrast, reglare automată, sursă de intrare, raport de aspect (opțional), rotație pentru a seta tasta comenzii rapide 1.

Shortcut Key 2 (Tastă comandă rapidă 2)

Utilizatorul poate selecta una dintre opțiunile următoare: moduri prestabilite, luminozitate/contrast, reglare automată, sursă de intrare, raport de aspect (opțional), rotație pentru a seta tasta comenzii rapide 2.



Reset Personalization (Resetare personalizare)

Vă permite să restaurați tasta comenzii rapide la setarea implicită.

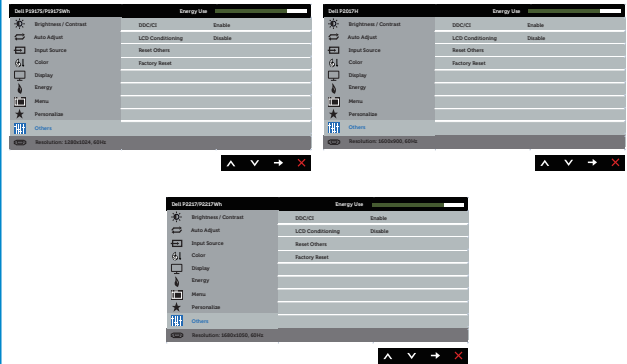

Others (Altele)

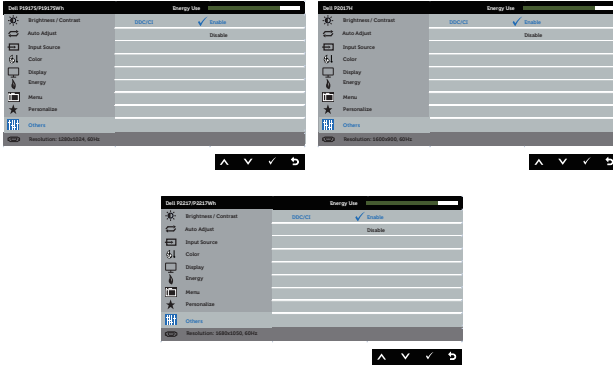

<p>DDC/CI</p>	<p>DDC/CI (canalul datelor afișajului/interfața de comandă) vă permite să monitorizați parametrii (luminozitate, balanță culori etc.) care se pot regla prin intermediul software-ului pe computer.</p> <p>Puteți dezactiva această caracteristică selectând dezactivare.</p> <p>Activați această caracteristică pentru funcționarea și utilizarea optimă a monitorului.</p> 
<p>LCD Conditioning (Condiționare LCD)</p>	<p>Ajută la reducerea cazurilor minore de remanență a imaginii. În funcție de nivelul de remanență a imaginii, începerea rulării programului poate să dureze. Pentru a porni condiționarea LCD, selectați Enable (Activare).</p> 
<p>Resetare Other (Altele)</p>	<p>Resetați toate setările de la meniul de setare Others (Altele) la valorile prestabilite din fabrică.</p>
<p>Factory Reset (Resetare la valorile din fabrică)</p>	<p>Resetați toate setările la valorile prestabilite din fabrică.</p>

 **NOTĂ:** Monitorul are o caracteristică încorporată de calibrare automată a

luminozității pentru a compensa îmbătrânirea ledurilor.

Mesajele de avertizare ale meniului OSD

Atunci când caracteristica **Dynamic Contrast (Contrast dinamic)** este activată (în aceste moduri prestabilite: **Game (Joc)** sau **Movie (Film)**), reglarea manuală a luminozității este dezactivată.

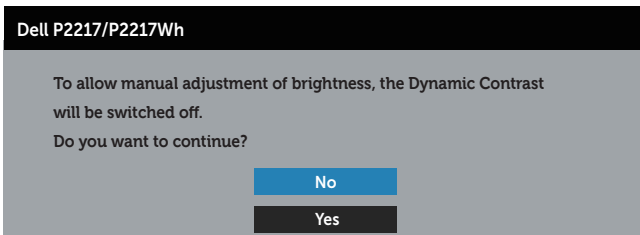
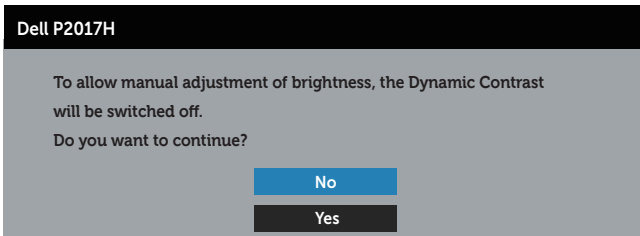
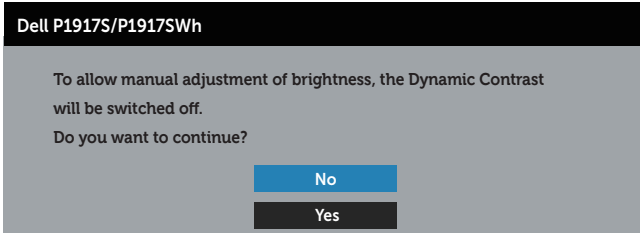

Dacă monitorul nu acceptă o anumită rezoluție, se afișează mesajul următor:

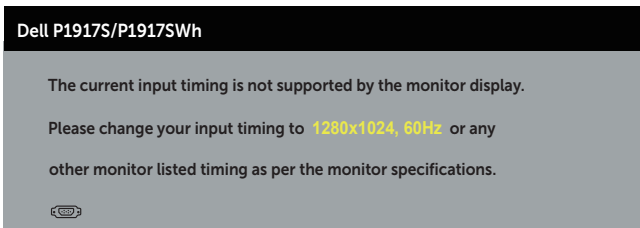

Dell P2017H

The current input timing is not supported by the monitor display.

Please change your input timing to **1600x900, 60Hz** or any other monitor listed timing as per the monitor specifications.



Dell P2217/P2217Wh

The current input timing is not supported by the monitor display.

Please change your input timing to **1680x1050, 60Hz** or any other monitor listed timing as per the monitor specifications.



Acest lucru înseamnă că monitorul nu se poate sincroniza cu semnalul primit de la computer. Consultați [Specificațiile monitorului](#) pentru gamele de frecvență orizontală și verticală valabile pentru acest monitor. Modul recomandat este 1280 x 1024 (pentru P1917S/P1917SWH) sau 1600 x 900 (pentru P2017H) sau 1680 x 1050 (pentru P2217/P2217Wh).

Înainte de dezactivarea funcției **DDC/CI**, se afișează mesajul următor:

Dell P1917S/P1917SWH

The function of adjusting display setting using PC application will be disabled.

Do you wish to disable DDC/CI function?

No

Yes

Dell P2017H

The function of adjusting display setting using PC application will be disabled.

Do you wish to disable DDC/CI function?

No

Yes

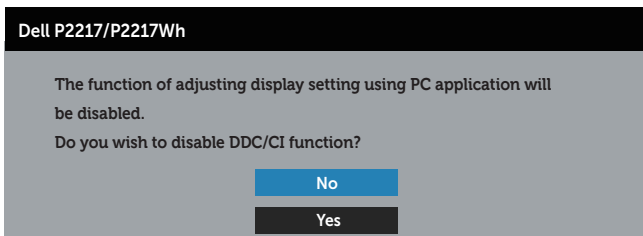

Dacă monitorul trece la modul de **economisire a energiei**, apare mesajul următor:



Dacă apăsați pe orice buton, cu excepția celui de alimentare, va apărea mesajul următor, în funcție de intrarea selectată:

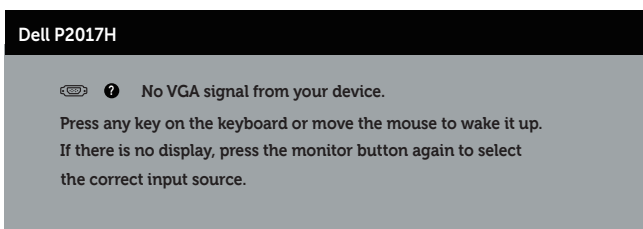
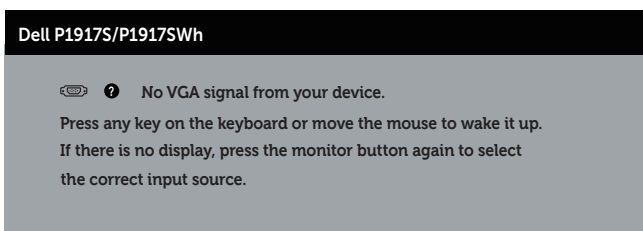

Dell P2217/P2217Wh



  No VGA signal from your device.

Press any key on the keyboard or move the mouse to wake it up.

If there is no display, press the monitor button again to select the correct input source.

Dacă nu s-a conectat cablul VGA, HDMI sau DP, apare o casetă de dialog care plutește, ca mai jos. Monitorul a trece la modul de economisire a energiei după 4 minute, dacă rămâne în această stare.

Dell P1917S/P1917SWH



  No VGA Cable

The display will go into Power Save Mode in 4 minutes.



www.dell.com/support/monitors

Dell P2017H



  No VGA Cable

The display will go into Power Save Mode in 4 minutes.



www.dell.com/support/monitors

Dell P2217/P2217Wh

  No VGA Cable



The display will go into Power Save Mode in 4 minutes.



www.dell.com/support/monitors

sau

Dell P1917S/P1917SWH

  No HDMI Cable

The display will go into Power Save Mode in 4 minutes.



www.dell.com/support/monitors

Dell P2017H

 ? No HDMI Cable

The display will go into Power Save Mode in 4 minutes.



www.dell.com/support/monitors

Dell P2217/P2217Wh

 ? No HDMI Cable

The display will go into Power Save Mode in 4 minutes.



www.dell.com/support/monitors

sau

Dell P1917S/P1917SWH

 ? No DP Cable

The display will go into Power Save Mode in 4 minutes.



www.dell.com/support/monitors

Dell P2017H

 ? No DP Cable

The display will go into Power Save Mode in 4 minutes.

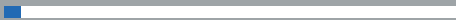

www.dell.com/support/monitors

Dell P2217/P2217Wh

 ? No DP Cable

The display will go into Power Save Mode in 4 minutes.

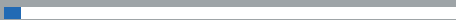

www.dell.com/support/monitors

Consultați [Depanarea](#) pentru informații suplimentare.

Configurarea monitorului

Setarea rezoluției maxime

Pentru a seta rezoluția maximă a monitorului:

În Windows® 8 și Windows® 8.1:

1. Pentru Windows 8 și Windows 8.1, selectați panoul Desktop pentru a comuta desktopul clasic.
2. Faceți clic dreapta pe desktop și faceți clic pe **Rezoluție ecran**.
3. Faceți clic în lista meniului vertical al rezoluției ecranului și selectați **1280 x 1024** (pentru P1917S/P1917SWh) sau **1600 x 900** (pentru P2017H) sau **1680 x 1050** (pentru P2217/P2217Wh).
4. Faceți clic pe **OK**.

În Windows® 10:

1. Faceți clic dreapta pe desktop și faceți clic pe **Setări afișare**.
2. Faceți clic pe **Setări avansate pentru afișaj**.
3. Faceți clic în lista meniului vertical al **rezoluției** și selectați **1280 x 1024** (pentru P1917S/P1917SWh) sau **1600 x 900** (pentru P2017H) sau **1680 x 1050** (pentru P2217/P2217Wh).
4. Faceți clic pe **Aplicare**.

Dacă nu vedeți 1280 x 1024 (pentru P1917S/P1917SWh) sau 1600 x 900 (pentru P2017H) sau 1680 x 1050 (pentru P2217/P2217Wh) ca opțiune, probabil că trebuie să actualizați driverul video. În funcție de computer, finalizați una dintre procedurile următoare:

Dacă aveți un desktop Dell sau un computer portabil:

- Mergeți la www.dell.com/support, introduceți eticheta de service a computerului și descărcați cel mai recent driver al plăcii video.

Dacă utilizați alt computer decât Dell (portabil sau desktop):

- Mergeți la site-ul de asistență al computerului și descărcați cele mai recente drivere video.
- Mergeți la site-ul web al plăcii video și descărcați cele mai recente drivere video.

Utilizarea înclinării, pivotării și prelungirii verticale

NOTĂ: Valabil pentru un monitor cu suport. Dacă achiziționați un alt suport, consultați instrucțiunile din ghidul de montare al suportului respectiv.

Înclinarea și pivotarea

Cu suportul fixat de monitor, puteți înclina și pivota monitorul pentru a avea un unghi de vizualizare mai comod.

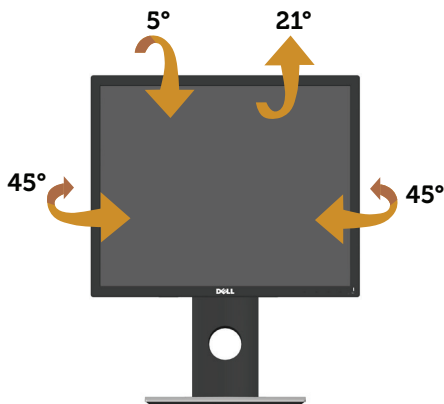

NOTĂ: Monitorul este livrat din fabrică fără a avea suportul montat.

Prelungirea verticală

NOTĂ: Suportul se extinde pe verticală până la 130 mm. Figura de mai jos ilustrează modul de extindere a suportului pe verticală.

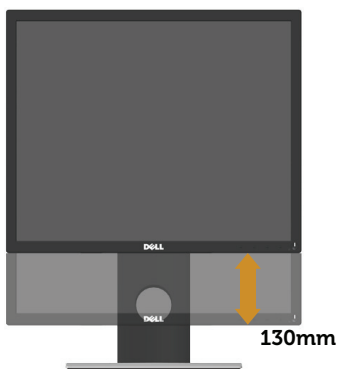

Rotirea monitorului

Înainte de a roti monitorul, acesta trebuie extins la maximum pe verticală ([Prelungirea verticală](#)) și înclinat complet în sus pentru a evita lovirea marginii de jos de monitor.

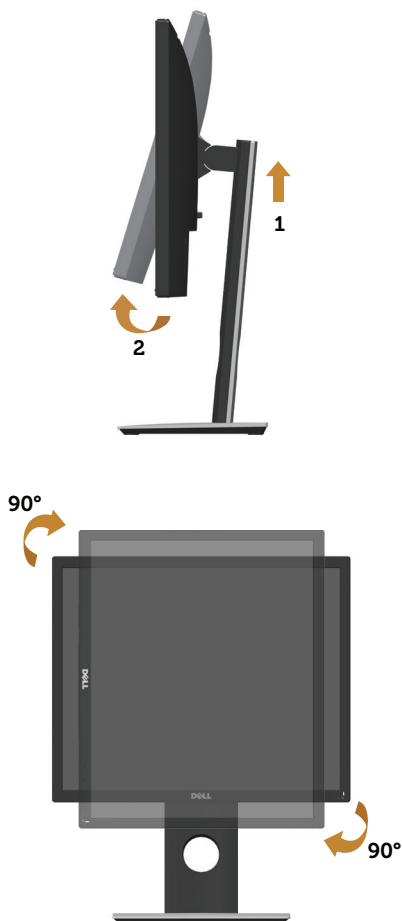

 **NOTĂ:** Pentru a utiliza funcția de rotire a afișajului (vizualizarea de tip peisaj sau portret) cu computerul Dell, aveți nevoie de un driver video actualizat care nu este inclus cu acest monitor. Pentru a descărca placa video, mergeți la www.dell.com/support și vedeți opțiunea **Descărcare** din secțiunea **Driver video** pentru cele mai recente actualizări de driver.

 **NOTĂ:** În modul de vizualizare de tip portret, puteți observa o scădere a calității aplicațiilor când se utilizează intensiva grafica (jocuri 3D etc.).

Depanarea

⚠️ AVERTIZARE: Înainte de a începe orice procedură din această secțiune, respectați [instrucțiunile privind siguranța](#).

Test automat

Monitorul vă oferă caracteristica de testare automată care vă permite să verificați dacă monitorul funcționează corect. Dacă monitorul și computerul sunt corectate în mod adecvat, dar ecranul monitorului rămâne întunecat, rulați testarea automată a monitorului parcurgând etapele următoare:

1. Opriți computerul și monitorul.
2. Deconectați toate cablurile video de la monitor. Astfel, nu trebuie implicat computerul.
3. Porniți monitorul.

Dacă monitorul funcționează corect, detectează faptul că nu există semnal și apare unul dintre mesajele următoare. Când se află în modul de testare automată, ledul de alimentare rămâne alb.

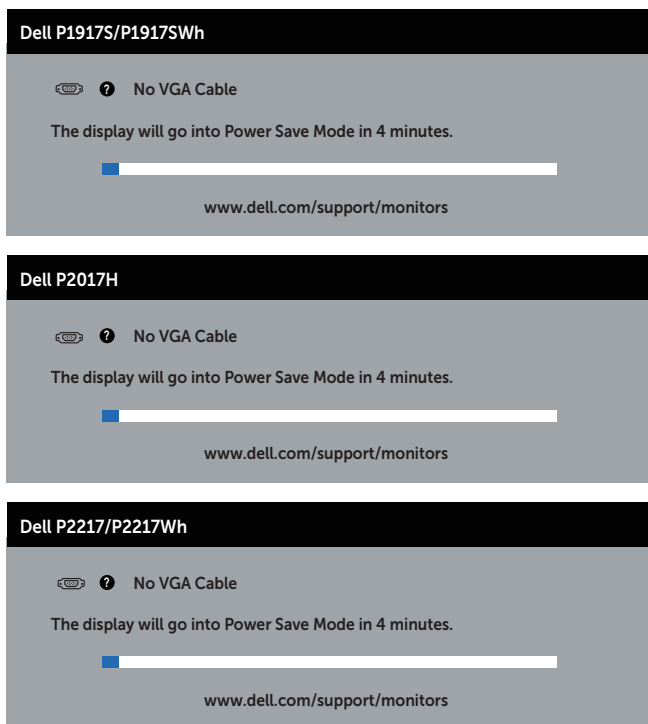

sau

Dell P1917S/P1917SWH

 ? No HDMI Cable

The display will go into Power Save Mode in 4 minutes.



www.dell.com/support/monitors

Dell P2017H

 ? No HDMI Cable

The display will go into Power Save Mode in 4 minutes.



www.dell.com/support/monitors

Dell P2217/P2217WH

 ? No HDMI Cable

The display will go into Power Save Mode in 4 minutes.



www.dell.com/support/monitors

sau

Dell P1917S/P1917SWH

 ? No DP Cable

The display will go into Power Save Mode in 4 minutes.



www.dell.com/support/monitors

Dell P2017H

 ? No DP Cable

The display will go into Power Save Mode in 4 minutes.



www.dell.com/support/monitors

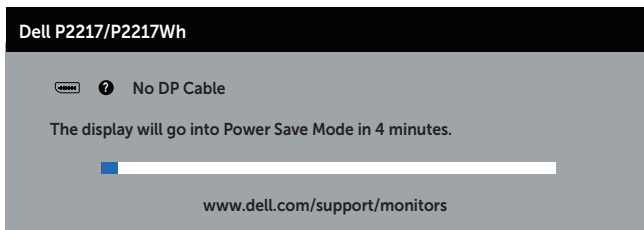

 **NOTĂ:** Această casetă mai apare în timpul funcționării normale a sistemului, dacă este deteriorat sau deconectat cablul video.

4. Opriți monitorul și reconectați cablul video; apoi, porniți computerul și monitorul.

Dacă monitorul rămâne întunecat după ce reconectați cablurile, verificați controlerul video și computerul.

Diagnosticare încorporată

Monitorul are un instrument de diagnosticare încorporat care vă ajută să stabiliți dacă o anomalie a ecranului este o problemă inerentă a monitorului sau a computerului și plăcii video.

 **NOTĂ:** Puteți rula diagnosticarea încorporată numai dacă este deconectat cablul video și monitorul este în *modul de testare automată*.

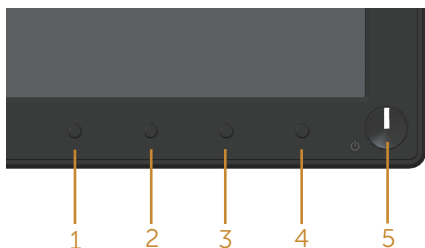

Pentru a rula diagnosticarea încorporată:

1. Asigurați-vă că ecranul este curat (nu există particule de praf pe suprafața ecranului).
2. Deconectați cablurile video de la spatele computerului sau monitorului. Monitorul trece în modul de testare automată.
3. Țineți apăsat butonul 1 timp de 5 secunde. Apare un ecran gri.
4. Verificați cu atenție dacă ecranul are anomalii.
5. Apăsați din nou pe butonul 1 pe panoul frontal. Culoarea ecranului devine roșie.
6. Verificați dacă afișajul are anomalii.
7. Repetați pașii 5 și 6 pentru a verifica afișajul cu ecrane de text verde, albastru, negru și alb.

Testul este terminat atunci când apare ecranul de text. Pentru a ieși, apăsați din nou pe butonul 1.

Dacă nu detectați nicio anomalie a ecranului la utilizarea instrumentului de diagnosticare încorporat, monitorul funcționează corespunzător. Verificați placa video și computerul.

Probleme comune

Tabelul următor conține informații generale despre problemele frecvente ale monitorului pe care le puteți întâlni și soluțiile posibile:

Simptome comune	Soluții posibile
Lipsă semnal video/ Led de alimentare stins	<ul style="list-style-type: none">Asigurați-vă că este conectat și fixat corespunzător cablul video care face legătura între monitor și computer.Verificați dacă priza de curent funcționează corespunzător făcând proba cu orice alt echipament electric.Asigurați-vă că s-a selectat corect sursa de intrare în meniul Input source (Sursă de intrare).
Lipsă semnal video/ Led de alimentare aprins	<ul style="list-style-type: none">Măriți luminozitatea și contrastul din meniul OSD.Efectuați testul automat al monitorului.Verificați să nu existe pini ruși sau îndoiiți la conectorul cablului video.Rulați diagnosticarea încorporată.Asigurați-vă că s-a selectat corect sursa de intrare în meniul Input source (Sursă de intrare).
Focalizare slabă	<ul style="list-style-type: none">Eliminați cablurile prelungitoare ale semnalului video.Resetați monitor la Factory Settings (Setări din fabrică) (Factory Reset (Resetare la valorile din fabrică)).Schimbați rezoluția video la raportul de aspect corect.
Imagine instabilă/ tremurată	<ul style="list-style-type: none">Resetați monitor la Factory Settings (Setări din fabrică) (Factory Reset (Resetare la valorile din fabrică)).Verificați factorii de mediu.Mutați monitorul în altă încăpere și faceți testul.
Pixeli lipsă	<ul style="list-style-type: none">Oprii și reporniți.Pixelii stinși permanent reprezintă un defect normal care poate apărea la tehnologia LCD.Pentru informații suplimentare despre calitatea monitoroanelor Dell și politica pixelilor, consultați site-ul Dell Support la adresa www.dell.com/support/monitors.
Pixeli blocați	<ul style="list-style-type: none">Oprii și reporniți.Pixelii stinși permanent reprezintă un defect normal care poate apărea la tehnologia LCD.Pentru informații suplimentare despre calitatea monitoroanelor Dell și politica pixelilor, consultați site-ul Dell Support la adresa www.dell.com/support/monitors.
Probleme de luminozitate	<ul style="list-style-type: none">Resetați monitor la Factory Settings (Setări din fabrică) (Factory Reset (Resetare la valorile din fabrică)).Reglați luminozitatea și contrastul din meniul OSD.
Distorsiune geometrică	<ul style="list-style-type: none">Resetați monitor la Factory Settings (Setări din fabrică) (Factory Reset (Resetare la valorile din fabrică)).Reglați comenzile pe orizontală și verticală din meniul OSD.

Linii orizontale/ verticale	<ul style="list-style-type: none"> • Resetați monitor la Factory Settings (Setări din fabrică) (Factory Reset (Resetare la valorile din fabrică)). • Efectuați testarea automată a monitorului și stabiliți dacă aceste linii se regăsesc și în testul automat. • Verificați să nu existe pini rupți sau îndoiiți la conectorul cablului video. • Rulați diagnosticarea încorporată.
Probleme de sincronizare	<ul style="list-style-type: none"> • Resetați monitor la Factory Settings (Setări din fabrică) (Factory Reset (Resetare la valorile din fabrică)). • Efectuați testarea automată a monitorului pentru a stabili dacă aceste liniile amestecate apar și în testul automat. • Verificați să nu existe pini rupți sau îndoiiți la conectorul cablului video. • Reporniți computerul în <i>modul de siguranță</i>.
Probleme legate de siguranță	<ul style="list-style-type: none"> • Nu efectuați etapele de depanare. • Contactați imediat compania Dell.
Probleme legate de intermitență	<ul style="list-style-type: none"> • Asigurați-vă că este conectat și fixat corespunzător cablul video care face legătura între monitor și computer. • Resetați monitor la Factory Settings (Setări din fabrică) (Factory Reset (Resetare la valorile din fabrică)). • Efectuați testarea automată a monitorului pentru a stabili dacă problema legată de intermitență apare și în testul automat.
Culoare lipsă	<ul style="list-style-type: none"> • Efectuați testul automat al monitorului. • Asigurați-vă că este conectat și fixat corespunzător cablul video care face legătura între monitor și computer. • Verificați să nu existe pini rupți sau îndoiiți la conectorul cablului video.
Culoare greșită	<ul style="list-style-type: none"> • Schimbați Mod setare culori în Setări de culoare din meniul OSD la Grafică sau Video, în funcție de aplicație. • Încercați mai multe Preset Modes (Moduri prestabilite) în setările Color (Culoare) din meniul OSD. Reglați valoarea R/G/B în Custom Color (Culoare particularizată) din setările Color (Culoare) ale meniului OSD. • Schimbați Input Color Format (Intrarea formatului de culoare) la RGB sau YPbPr în setările de Color (Culoare) ale meniului OSD. • Rulați diagnosticarea încorporată.
Remanența imaginii de la o imagine statică rămasă pe monitor pentru mai mult timp	<ul style="list-style-type: none"> • Utilizați caracteristica Power Management (Gestionare alimentare) pentru a opri monitorul de fiecare dată când nu este utilizat (pentru informații suplimentare, consultați Moduri de gestionare a alimentării). • Alternativ, utilizați economizorul de ecran cu schimbare dinamică.
Imagine dublă sau supra modulație	<ul style="list-style-type: none"> • Schimbați Response Time (Timp de răspuns) în Display (Afișaj) din meniul OSD la Fast (Rapid) sau Normal, în funcție de aplicație și utilizare.

Probleme specifice produsului

Simptome specifice	Soluții posibile
Imaginea ecranului este prea mică	<ul style="list-style-type: none">• Verificați setarea Aspect Ratio (Raport de aspect) în setarea Display (Afișaj) din meniul OSD.• Resetați monitor la Factory Settings (Setări din fabrică) (Factory Reset (Resetați la valorile din fabrică)).
Monitorul nu se poate regla cu butoanele de pe panoul lateral	<ul style="list-style-type: none">• Opriți monitorul, deconectați cablu de alimentare, conectați-l la loc și porniți monitorul.• Verificați dacă meniul OSD este blocat. În caz afirmativ, țineți apăsat butonul aflat deasupra butonului de alimentare timp de 6 secunde pentru deblocare. (Pentru informații suplimentare, consultați Lock (Blocare)).
Nu există semnal de intrare atunci când se apasă butoanele de comandă ale utilizatorului	<ul style="list-style-type: none">• Verificați sursa de semnal. Mișcați mouse-ul sau apăsați orice tastă a tastaturii pentru a vă asigura că computerul nu este în stare de veghe sau inactivitate.• Verificați dacă este conectat corect cablul video. Deconectați și reconectați cablul video, dacă este cazul.• Resetați computerul sau playerul video.
Imaginea nu umple tot ecranul	<ul style="list-style-type: none">• Din cauza formatelor video diferite (raportului de aspect) al DVD-urilor, monitorul poate avea afișaj pe tot ecranul.• Rulați diagnosticarea încorporată.

Probleme specifica cu magistrală universală serială (USB)

Simptome specifice	Soluții posibile
Nu funcționează interfața USB	<ul style="list-style-type: none">• Verificați dacă monitorul este pornit.• Reconectați cablul în sens ascendent la computer.• Reconectați perifericele USB (conectorul în sens descendent).• Deconectați și reconectați monitorul.• Reporniți computerul.• Unele dispozitive USB, cum ar fi hard diskurile externe portabile, necesită un curent electric mai mare; conectați dispozitivul direct la sistemul computerului.
Interfața de viteză superioară USB 3.0 este lentă	<ul style="list-style-type: none">• Verificați dacă aveți un computer dotat cu USB 3.0.• Unele computere au mufe USB 3.0, USB 2.0 și USB 1.1. Asigurați-vă că se utilizează mufa USB corectă.• Asigurați-vă că se utilizează mufa USB corectă.• Reconectați cablul în sens ascendent la computer.• Reconectați perifericele USB (conectorul în sens descendent).• Reporniți computerul.
Perifericele USB wireless nu mai funcționează dacă se conectează dispozitivul USB 3.0	<ul style="list-style-type: none">• Măriți distanța între perifericele USB 3.0 și receptorul USB wireless.• Așezați receptorul USB wireless cât mai aproape posibil de perifericele USB wireless.• Utilizați un cablu prelungitor USB pentru a poziționa receptorul USB wireless cât mai departe posibil de mufa USB 3.0.

Anexă

AVERTIZARE: Instrucțiunile privind siguranța

 **AVERTIZARE:** Utilizarea altor comenzi, reglaje sau proceduri decât cele specificate în această documentație poate duce la șocuri sau defecțiuni electrice și/sau mecanice.

Pentru informații despre instrucțiunile privind siguranța, consultați *Informații privind siguranța, mediul înconjurător și reglementările (SERI)*.

Notificările FCC (numai pentru S.U.A.) și alte informații de reglementare

Pentru notificările FCC și alte informații de reglementare, consultați site-ul web privind respectarea reglementărilor de la adresa www.dell.com/regulatory_compliance.

Contactarea companiei Dell

Pentru a contacta compania Dell pentru vânzări, asistență tehnică sau probleme legate de serviciile adresate clienților:

1. Mergeți la www.dell.com/contactdell.
2. Verificați țara sau regiunea dvs. în lista verticală **Alegeți o țară/regiune** din partea de jos a paginii.
3. Selectați service-ul sau legătura de asistență corespunzătoare în funcție de cerințele dvs. sau alegeți metoda mai simplă pentru dvs. de a contacta Dell. Dell vă oferă mai multe opțiuni de service și asistență online sau telefonică. Disponibilitatea variază în funcție de țară și produs și este posibil ca unele servicii să nu fie disponibile în zona dvs.

 **NOTĂ:** Dacă nu aveți o conexiune activă la internet, puteți găsi informațiile de contact în factura achiziției, pe plicul ambalajului, pe chitanță sau în catalogul produselor Dell.